

MISTRAL

design for your life



**MADE IN
DENMARK**

Vejl. prisliste DKK inkl. moms

Ret til ændringer forbeholdes

Gældende pr. 01.07.2022, vers. 1



MISTRAL - et univers af muligheder. Til hvert et rum - gennem hele livet !

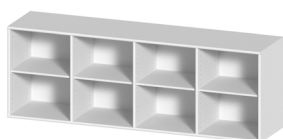

STEP 1

Vælg grundmodul og farve
(Alle moduler leveres samlet)



STEP 2

Vælg fronter og farver



STEP 3

Vælg sokkel/ben/hjul
(Mulighed for ophæng er standard)



STEP 4

Vælg øvrigt tilbehør

hammel tegneprogram

Prøv tegneprogrammet fra Hammel. Her kan du nemt designe din egen MISTRAL opstilling på tablet, mobil eller computer.

Find link til tegneprogrammet på:
www.hammel-furniture.dk/tegneprogram.aspx
Eller download vores app: Hammel

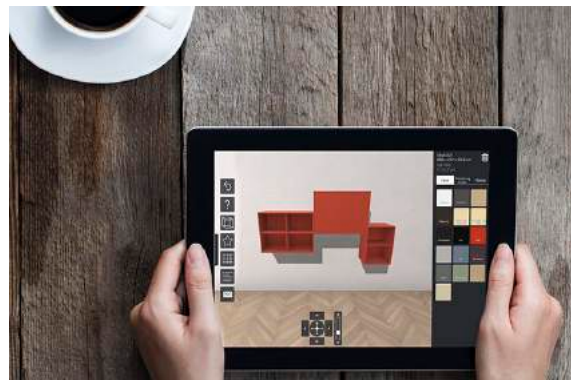









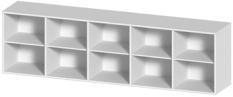
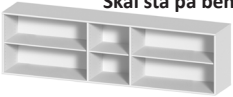
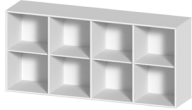
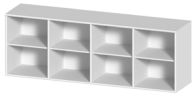

Se disse og flere opstillinger i vores tegneprogram under  Galleri.

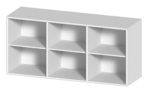
Pris gr. 1 (xx)	Pris gr. 2 (xx)	Pris gr. 3 (xx)
81 snehvid	15 hvidpigm. eg*	72 sort
82 antracit	16 røget eg	80 rød
	41 sæbe light**	85 lys grå
	31 lak light**	86 blå
	75 sort bejdset	89 lys gul NY
		94 bordeaux
		95 grafit
	*mat lakeret hvidpigeret eg	97 støvet grøn
	**light=lys bøg	99 beige

Max kg = max anbefalet totalvægt for indhold i og ovenpå væghængt modul.

Indvendige mål:
Se mål på hylder og låger, da fronter sidder inde i modulet = indvendige mål.
Systemhuller i siderne for hver 3 cm.

Varenr. struktur:
Skab nr. 025 i rød:
39 **80** 0025











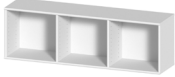

Modul	Skabe D: 42 cm	Mål i cm	Prisgr.1	Prisgr.2	Prisgr.3
111	 40 MAX kg	Skænk. Ved ben: anvend min. 6 stk. Kan anvendes som bænke ved montering af sokkel eller hjul. Max 150 kg. B: 219,8 H: 60,8 D: 42 Kg: 44,4 m ³ : 0,756	39 xx 0111 7026	31 xx 0111 10919	39 xx 0111 11271
140	 40 MAX kg	Skænk. Anvend min. 6 stk. eller sokkel. Front nr. 059+060+076+144+141+142+143+147+ hylde nr. 080 kan anvendes i de store rum. B: 219,8 H: 60,8 D: 42 Kg: 44,4 m ³ : 0,756	39 xx 0140 7042	31 xx 0140 10944 IKKE i røget eg	39 xx 0140 11295
118	 40 MAX kg	Skænk. Ved ben: anvend min. 5 stk. B: 176,2 H: 80,0 D: 42 Kg: 49,5 m ³ : 0,783	39 xx 0118 7207	31 xx 0118 8982	39 xx 0118 9285
110	 40 MAX kg	Skænk. Ved ben: anvend min. 5 ben. Kan anvendes som bænke ved montering af sokkel eller hjul. Max 150 kg. B: 176,2 H: 60,8 D: 42 Kg: 37,0 m ³ : 0,611	39 xx 0110 5536	31 xx 0110 8117	39 xx 0110 8117
102	 20 MAX kg	Lowboard. Ved ben: anvend min. 5 stk. Front nr. 059 +076+144+141+142+143+147+hylde nr. 080 passer til. B: 176,2 H: 41,6 D: 42 Kg: 35,0 m ³ : 0,438	39 xx 0102 4444	31 xx 0102 5498	39 xx 0102 6047
119	 40 MAX kg	Høj skænk. Ved ben: anvend min. 6 stk. NB! Den faste hylde skal monteres i reolen i den midterste ca. 1/3-del fra hul 12-24 (talt fra bunden) for at sikre stabilitet. B: 132,6 H: 118,9 D: 42 Kg: 46,9 m ³ : 0,860	39 xx 0119 6872	31 xx 0119 7710	39 xx 0119 8029
112	 40 MAX kg	Skænk. Ved ben: anvend min. 6 stk. Kan anvendes som bænke ved montering af sokkel eller hjul. Max 150 kg. B: 132,6 H: 60,8 D: 42 Kg: 34,3 m ³ : 0,465	39 xx 0112 4174	31 xx 0112 5467	39 xx 0112 5625
001	 40 MAX kg	Skab, åben. Ved ben: anvend min. 4 stk. Kan anvendes som bænke ved montering af sokkel eller hjul. Max 150 kg. B: 89,0 H: 60,8 D: 42 Kg: 23,0 m ³ : 0,320	39 xx 0001 3451	31 xx 0001 4484	39 xx 0001 4612
004	 40 MAX kg	Skab med stor klap og skuffe nederst. Inkl. LED lys. Ved ben: anvend min. 5 stk. Husk at tilkøbe driver 929. B: 89,0 H: 60,8 D: 42 Kg: 29,0 m ³ : 0,320	39 xx 0004 5869	31 xx 0004 6899	39 xx 0004 7749
005	 20 MAX kg	Skab, åben. Ved ben: anvend min. 5 stk. Front 059+060+076+144+141+142+143+147+hylde 080. B: 89,0 H: 60,8 D: 42 Kg: 21,0 m ³ : 0,320	39 xx 0005 3622	31 xx 0005 4565	39 xx 0005 4612
006	 40 MAX kg	Skab til skydedør nr. 070. Ved ben: anvend min. 4 stk. Kan anvendes som bænke ved montering af sokkel eller hjul. Max 150 kg. B: 89,0 H: 60,8 D: 42 Kg: 23,0 m ³ : 0,320	39 xx 0006 3917	31 xx 0006 5666	39 xx 0006 5736
107	 20 MAX kg	Skab, åben. Ved ben: anvend min. 5 stk. Front 059+076+144+141+142+143+147 +hylde 080. B: 89,0 H: 41,6 D: 42 Kg: 16,0 m ³ : 0,230	39 xx 0107 3786	31 xx 0107 4924	39 xx 0107 5075
011	 20 MAX kg	Skab, åben. Ved ben: anvend min. 4 stk. Kan anvendes som bænke ved montering af sokkel eller hjul. Max 150 kg. B: 45,4 H: 60,8 D: 42 Kg: 13,0 m ³ : 0,175	39 xx 0011 2325	31 xx 0011 2810	39 xx 0011 2889
038	 20 MAX kg	Skab, åben. Ved ben: anvend min. 4 stk. Ophæng gennem bagklædning, der er 22 mm spånplade. Fronter: 071+073+154+151+152+153+157+172+hylde 078. B: 45,4 H: 22,4 D: 42 Kg: 6,0 m ³ : 0,076	39 xx 0038 2068	31 xx 0038 2386	39 xx 0038 2386

Pris gr. 1 (xx)	Pris gr. 2 (xx)	Pris gr. 3 (xx)
81 snehvid	15 hvidpigm. eg*	72 sort
82 antracit	16 røget eg	80 rød
	41 sæbe light**	85 lys grå
	31 lak light**	86 blå
	75 sort bejdset	89 lys gul NY
		94 bordeaux
	*mat lakeret hvidpigmenteret eg	95 grafit
	**light=lys bøg	97 støvet grøn
		99 beige

Max kg = max anbefalet totalvægt for indhold i og ovenpå væghængt modul.





Indvendige mål:
Se mål på hylder og låger, da fronter sidder inde i modulet = indvendige mål.
Systemhuller i siderne for hver 3 cm.





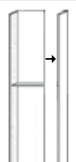



Varenr. struktur:
Skab nr. 025 i rød:
39 **80** 0025

Modul	Skabe D: 32,5 cm		Mål i cm	Prisgr.1	Prisgr.2	Prisgr.3	
108		40 MAX kg	Lowboard. Ved ben: anvend min. 6 stk. Kan også anvendes som overskab til lowboard/skænk.	B: 219,8 H: 41,6 D: 32,5 Kg: 32,9 m ³ : 0,436	39 xx 0108	31 xx 0108	39 xx 0108
104		40 MAX kg	Lowboard. Ved ben: anvend min. 5 stk. Kan også anvendes som overskab til lowboard/skænk.	B: 176,2 H: 41,6 D: 32,5 Kg: 25,0 m ³ : 0,352	39 xx 0104	31 xx 0104	39 xx 0104
109		40 MAX kg	Skab, åben. Ved ben: anvend min. 6 stk.	B: 132,6 H: 60,8 D: 32,5 Kg: 24,5 m ³ : 0,374	39 xx 0109	31 xx 0109	39 xx 0109
113		40 MAX kg	Lowboard. Ved ben: anvend min. 6 stk. Kan også anvendes som overskab til lowboard/skænk.	B: 132,6 H: 41,6 D: 32,5 Kg: 21,1 m ³ : 0,268	39 xx 0113	31 xx 0113	39 xx 0113
114		40 MAX kg	Lowboard. Ved ben: anvend min. 6 stk. Kan også anvendes som overskab til lowboard/skænk.	B: 132,6 H: 22,4 D: 32,5 Kg: 15,9 m ³ : 0,163	39 xx 0114	31 xx 0114	39 xx 0114
021		40 MAX kg	Skab, åben. Ved ben: anvend min. 4 stk.	B: 89,0 H: 60,8 D: 32,5 Kg: 18,0 m ³ : 0,257	39 xx 0021	31 xx 0021	39 xx 0021
023		40 MAX kg	Glasskab. Ved ben: anvend min. 4 stk. Inkl. klare glaslåger, glashylder og 2x LED lys. Husk at tilkøbe driver nr. 929.	B: 89,0 H: 60,8 D: 32,5 Kg: 23,0 m ³ : 0,257	39 xx 0023	31 xx 0023	39 xx 0023
041		40 MAX kg	Skab, åben. Ved ben: anvend min. 4 stk.	B: 89,0 H: 41,6 D: 32,5 Kg: 15,0 m ³ : 0,185	39 xx 0041	31 xx 0041	39 xx 0041
043		40 MAX kg	Glasskab. Ved ben: anvend min. 4 stk. Inkl. klare glaslåger, glashylder og 2x LED lys. Husk at tilkøbe driver nr. 929.	B: 89,0 H: 41,6 D: 32,5 Kg: 19,0 m ³ : 0,185	39 xx 0043	31 xx 0043	39 xx 0043
037		20 MAX kg	Skab, åben. Ved ben: anvend min. 4 stk. Ophæng gennem bagklædning, der er 22 mm spånplade.	B: 89,0 H: 12,8 D: 32,5 Kg: 9,0 m ³ : 0,075	39 xx 0037	31 xx 0037	39 xx 0037
031		20 MAX kg	Skab, åben. Ved ben: anvend min. 4 stk.	B: 45,4 H: 60,8 D: 32,5 Kg: 9,0 m ³ : 0,140	39 xx 0031	31 xx 0031	39 xx 0031
051		20 MAX kg	Skab, åben. Ved ben: anvend min. 4 stk.	B: 45,4 H: 41,6 D: 32,5 Kg: 9,0 m ³ : 0,101	39 xx 0051	31 xx 0051	39 xx 0051
036		20 MAX kg	Skab, åben. Ved ben: anvend min. 4 stk. Ophæng gennem bagklædning, der er 22 mm spånplade.	B: 45,4 H: 12,8 D: 32,5 Kg: 4,8 m ³ : 0,041	39 xx 0036	31 xx 0036	39 xx 0036

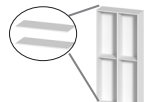
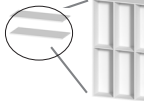
Vejledning:

NB! Den faste hylde **skal** monteres i reolen i den midterste del ca. 1/3-del fra hul 22-38 (talt fra bunden) for at sikre stabilitet. Placer den, hvor det passer bedst ind med dine valgte fronter.

<p>EKS:</p> 	=	<p>1x129 1 sæt ydersider 1 stk. bagklædning 1 fast hylde</p> 	+	<p>1x124 1 topplade 1 bundplade til 4 sektioner</p> 	+	<p>1x279 1 sokkel til 4 sektioner</p> 
<p>3x130 3 mellemsider 3 stk. bagklædninger 3 faste hylder</p> 	+	<p>Tilbehør 3x126 lave døre 1x137 høj skuffe 2x136 lav skuffe 5x074 hyldesæt à 4 stk.</p>	<p>Følgende fronter kan anvendes til MISTRAL vangereolen. HUSK! I alle MISTRALS 16 farver og finéer (se s. 8-10):</p>  <p>Træ: 126+ 066+022 Rammedøre træ og træ m/glas: 012-020 Træ: 154 Stof: 151-157 Skuffe 136 Skuffe 137</p>			

Modul	Vangereol		Mål i cm	Snehvid	Hvidpigment eg
129		Startmodul: 2 ydersider, 1 fast hylde og 1 bagbeklædning.	B: 45,2 H: 192,0 D: 32,5 Kg: 19,2 m ³ : 0,059	39 81 0129	31 15 0129
130		Tilbygningsmodul: 1 mellemside, 1 fast hylde og 1 bagbeklædning.	B: 192,0 H: 1,6 D: 31,7 Kg: 13,4 m ³ : 0,041	39 81 0130	31 15 0130
122		Top og bund: 2 sektioner.	B: 89,0 H: 1,6 D: 32,5 Kg: 6,6 m ³ : 0,016	39 81 0122	31 15 0122
123		Top og bund: 3 sektioner.	B: 132,6 H: 1,6 D: 32,5 Kg: 9,8 m ³ : 0,024	39 81 0123	
124		Top og bund: 4 sektioner.	B: 176,2 H: 1,6 D: 32,5 Kg: 12,8 m ³ : 0,031	39 81 0124	
074		5 MAX kg 4 stk. hylder. Max vægt er pr. hylde.	B: 2,7 H: 1,3 D: 41,8 Kg: 4,2 m ³ : 0,009	39 81 0074	31 15 0074
100		5 MAX kg 4 stk glashylder, klar. Max vægt er pr. hylde. Kun til brug bag rammedøre.	B: 41,8 H: 0,5 D: 27,0 Kg: 6,0 m ³ : 0,012	31 05 0100 1133 KUN bag rammedøre	
282		Sokkel til 2 sektioner.	B: 89,0 H: 7,0 D: 28,5 Kg: 2,2 m ³ : 0,005	39 81 0282	31 15 0282
280		Sokkel til 3 sektioner.	B: 133,0 H: 7,0 D: 28,5 Kg: 2,8 m ³ : 0,007	39 81 0280	
279		Sokkel til 4 sektioner.	B: 177,0 H: 7,0 D: 28,5 Kg: 3,5 m ³ : 0,009	39 81 0279	



Se disse og flere opstillinger i vores tegneprogram under  Galleri.

MISTRAL AV er specialudviklet til hjemmebiografen. Alle AV moduler leveres med ledningshul i top og bund. Så er det nemt at forbinde AV-udstyr og TV. Vær opmærksom på varmeudvikling fra AV apparater. Husk derfor ventilation.

Det er muligt at tilvælge smukke stoffronter, hvor lyd og signal frit kan trænge igennem.

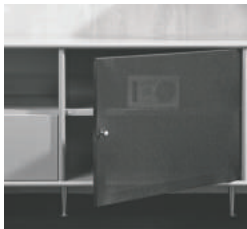

Stoflåger findes i 4 farver. Sort, hvid, sølv og antracit.



Dæksel 297 med buet hul medfølger til alle AV moduler.



Cover til hængslerne i alle døre er standard.

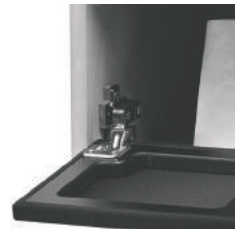

Alle klapper monteres i siden af modulet.



Løs bagklædning med huller til ledninger i modul: 158+222+232+233.

Indvendige mål nr.:

032+033+034+035:

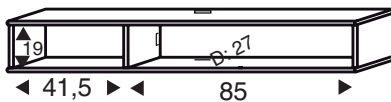

311+312:

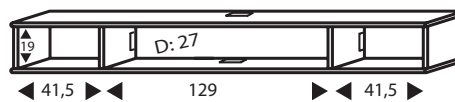

158:

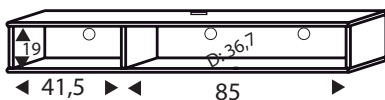

222+232+233:

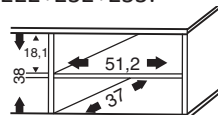













Se disse og flere opstillinger i vores tegneprogram under  Galleri.

Max kg = max anbefalet totalvægt for indhold i og ovenpå væghængt modul.

Vejl. prisliste DKK

Varenr. struktur:
Skab nr. 025 i rød:
39 80 0025

Pris gr. 1 (xx)	Pris gr. 2 (xx)	Pris gr. 3 (xx)
81 snehvid	15 hvidpigm. eg*	72 sort
82 antracit	16 røget eg	80 rød
	41 sæbe light**	85 lys grå
	31 lak light**	86 blå
	75 sort bejdset	89 lys gul NY
		94 bordeaux
	*mat lakeret hvidpigmenteret eg	95 grafit
	**light=lys bøg	97 støvet grøn
		99 beige

Modul	AV skabe D: 32,5 cm	Mål i cm	Prisgr.1	Prisgr.2	Prisgr.3
032	 20 MAX kg TV modul. Ved ben: anvend min. 4 stk. Hænges op gn. 22 mm. bagplade. Fronter nr.: 136+137+154+151+152+153+157.	B: 45,4 H: 22,4 D: 32,5 Kg: 6,5 m ³ : 0,061	39 xx 0032 2631	31 xx 0032 3418	39 xx 0032 3523
033	 20 MAX kg TV modul. Ved ben: anvend min. 5 stk. Hænges op gn. 22 mm. bagplade. Fronter nr.: 144+141+142+143+147.	B: 89,0 H: 22,4 D: 32,5 Kg: 11,1 m ³ : 0,112	39 xx 0033 4019	31 xx 0033 5225	39 xx 0033 5383
034	 20 MAX kg TV modul. Ved ben: anvend min. 6 stk. Hænges op gn. 22 mm. bagplade. Fronter nr.: 136+137+144+141+142+143+147+154+151+152+153+157. (Skallerum til højre set forfra kan fjernes)	B: 132,6 H: 22,4 D: 32,5 Kg: 17,2 m ³ : 0,163	39 xx 0034 4249	31 xx 0034 5574	39 xx 0034 5750
311	 20 MAX kg TV modul. Ved ben: anvend min. 5 stk. Hænges op gn. 22 mm. bagplade. Fronter nr. 321+322+323+327. OBS: plads til soundbar.	B: 132,6 H: 22,4 D: 32,5 Kg: 17,0 m ³ : 0,163	39 xx 0311 4209	31 xx 0311 5519	39 xx 0311 5729
035	 20 MAX kg TV modul. Ved ben: anvend min. 6 stk. Hænges op gn. 22 mm. bagplade. Fronter nr.: 136+137+144+141+142+143+147+154+151+152+153+157.	B: 176,2 H: 22,4 D: 32,5 Kg: 21,4 m ³ : 0,213	39 xx 0035 4567	31 xx 0035 5935	39 xx 0035 6116
312	 20 MAX kg TV modul. Ved ben: anvend min. 6 stk. Hænges op gn. 22 mm. bagplade. Fronter nr. 136+137+154+151+152+153+157+321+322+323+327. OBS: plads til soundbar.	B: 219,8 H: 22,4 D: 32,5 Kg: 26,0 m ³ : 0,266	39 xx 0312 5340	31 xx 0312 6456	39 xx 0312 6717
Modul	AV skabe D: 45 cm	Mål i cm	Prisgr.1	Prisgr.2	Prisgr.3
158	 20 MAX kg TV modul. Ved ben: anvend min. 6 stk. Flytbar bagkl., til gem af kabler. Hænges op gn. 22 mm bagplade. Fronter: 071+073+076+144+141-147+154+151-157+172. (Skallerum til højre set forfra kan fjernes)	B: 132,6 H: 22,4 D: 45,0 Kg: 23,4 m ³ : 0,214	39 xx 0158 4110	31 xx 0158 5345	39 xx 0158 5498
Modul	AV special-skabe D: 45 cm	Mål i cm	Prisgr.1	Prisgr.2	Prisgr.3
222	 40 MAX kg 2 sekt. modul incl. 2 løse hylder. Indeholder også: 2x løs bagklædning. Ved ben: anvend min. 5 stk. Tilbehør se s. 10.	B: 108,1 H: 41,6 D: 45,0 Kg: 24,8 m ³ : 0,291	39 xx 0222 4717	31 xx 0222 6130	39 xx 0222 6269
232	 40 MAX kg 3 sekt. modul incl. 3 løse hylder. Indeholder også: 3x løs bagklædning. Ved ben: anvend min. 6 stk. Tilbehør se s. 10.	B: 161,2 H: 41,6 D: 45,0 Kg: 32,0 m ³ : 0,426	39 xx 0232 6291	31 xx 0232 8175	39 xx 0232 8361
233	 40 MAX kg 4 sekt. modul incl. 4 løse hylder. Indeholder også: 4x løs bagklædning. Ved ben: anvend min. 5 stk. Tilbehør se s. 10.	B: 214,4 H: 41,6 D: 45,0 Kg: 48,6 m ³ : 0,561	39 xx 0233 7064	31 xx 0233 9842	39 xx 0233 10023
Modul	Metaldæksel til AV skabe	Mål i cm			
296	 Metaldæksel nr. 296.	B: 4,0 H: 0,2 D: 9,2 Kg: 0,2 m ³ : 0,001		31 05 0296 324	
297	 Metaldæksel nr. 297. (Medfølger automatisk).	B: 4,0 H: 0,2 D: 9,2 Kg: 0,2 m ³ : 0,001		31 05 0297 324	

Pris gr. 1 (xx)	Pris gr. 2 (xx)	Pris gr. 3 (xx)
81 snehvid	15 hvidpigm. eg*	72 sort
82 antracit	16 røget eg	80 rød
	41 sæbe light**	85 lys grå
	31 lak light**	86 blå
	75 sort bejdsset	89 lys gul NY
		94 bordeaux
		95 grafit
	*mat lakeret hvidpigmeteret eg	97 støvet grøn
	**light=lys bøg	99 beige

Max kg = max anbefalet totalvægt for indhold i og ovenpå væghængt modul.

Indvendige mål:
Se mål på hylder og låger, da fronter sidder inde i modulet = indvendige mål.
Systemhuller i siderne for hver 3 cm.

Varenr. struktur:
Skab nr. 025 i rød:
39 **80** 0025

Modul	Døre		Mål i cm	Prisgr.1	Prisgr.2	Prisgr.3
126		Trædør til smal sektion L/R. Se illustration nederst. Anvend lågestop, hvis der ikke ønskes hylde bag låge (se s. 13).	B: 41,7 H: 38,1 D: 1,7 Kg: 2,0 m ³ : 0,014	39 xx 6126 559	31 xx 6126 704	39 xx 6126 902
059		Trædørsæt til bred sektion uden skillerum. Se illustration nederst. Hylde anvendes som lågestop.	B: 42,6 H: 38,1 D: 1,7 Kg: 4,5 m ³ : 0,014	39 xx 6059 1017	31 xx 6059 1281	39 xx 6059 1494
066		Trædør til smal sektion L/R. Se illustration nederst. Anvend lågestop, hvis der ikke ønskes hylde bag låge (se s. 13).	B: 41,7 H: 57,3 D: 1,7 Kg: 1,0 m ³ : 0,014	39 xx 6066 624	31 xx 6066 812	39 xx 6066 908
060		Trædørsæt til bred sektion uden skillerum. Se illustration nederst. Hylde anvendes som lågestop.	B: 42,6 H: 57,3 D: 1,7 Kg: 5,5 m ³ : 0,014	39 xx 6060 1068	31 xx 6060 1529	39 xx 6060 1695
022		Trædør til nr. 118+119+vangereol L/R. Anvend lågestop, hvis der ikke ønskes hylde bag låge (se s. 13).	B: 41,8 H: 76,5 D: 1,6 Kg: 1,7 m ³ : 0,016	39 xx 6022 713	31 xx 6022 848	39 xx 6022 955
070		Skydelåger (1 sæt). Til nr. 006.	B: 43,7 H: 57,3 D: 1,7 Kg: 5,0 m ³ : 0,016	39 xx 0070 2196	31 xx 0070 2367	39 xx 0070 2533
012		Rammedør til smal sektion L/R. Se illustration nederst. I hvidpigm. eg med klart glas. Anvend lågestop, hvis der ikke ønskes hylde bag låge (se s. 13).	B: 41,7 H: 57,3 D: 1,7 Kg: 2,7 m ³ : 0,014		31 15 6012 1806 Hvidpigm. eg mat lak	
013		Rammedør til smal sektion L/R. Se illustration nederst. I hvidpigm. eg. Anvend lågestop, hvis der ikke ønskes hylde bag låge (se s. 13).	B: 41,7 H: 57,3 D: 1,7 Kg: 1,9 m ³ : 0,014		31 15 6013 1806 Hvidpigm. eg mat lak	
019		Rammedør til nr. 118+119+vangereol L/R. I hvidpigm. eg. Anvend lågestop, hvis der ikke ønskes hylde bag låge (se s. 13).	B: 41,7 H: 76,5 D: 1,7 Kg: 3,1 m ³ : 0,016		31 15 6019 2136 Hvidpigm. eg mat lak	
016		Rammedør til nr. 119+vangereol L/R. I hvidpigm. eg med klart glas. Anvend lågestop, hvis der ikke ønskes hylde bag låge (se s. 13).	B: 41,7 H: 114,9 D: 1,7 Kg: 6,2 m ³ : 0,023		31 15 6016 2694 Hvidpigm. eg mat lak	
017		Rammedør til nr. 119+vangereol L/R. I hvidpigm. eg. Anvend lågestop, hvis der ikke ønskes hylde bag låge (se s. 13).	B: 41,7 H: 114,9 D: 1,7 Kg: 4,6 m ³ : 0,023		31 15 6017 2694 Hvidpigm. eg mat lak	
020		Rammedør til vangereol (s. 5). I hvidpigm. eg med klart glas. Anvend lågestop, hvis der ikke ønskes hylde bag låge (se s. 13).	B: 41,8 H: 191,7 D: 1,7 Kg: 10,1 m ³ : 0,037		31 15 6020 3540 Hvidpigm. eg mat lak	
094		Glasdør til smal sektion L/R. Se illustration nederst. NB ikke til 118+119+vangereol + moduler m/H. 61 cm. Lågestop, når der ikke ønskes hylde bag låge (se s. 13).	B: 41,8 H: 38,0 D: 0,4 Kg: 1,0 m ³ : 0,001		31 05 0094 685 Klar glas	
069		Glasdør til smal sektion L/R. Se illustration nederst. NB ikke til 118+119+vangereol. Anvend lågestop, hvis der ikke ønskes hylde bag låge (se s. 13).	B: 41,8 H: 57,3 D: 0,4 Kg: 1,0 m ³ : 0,002		31 05 0069 777 Klar glas	



HUSK LÅGESTOP
nr. 30 12 748 (se s. 13)
Hvis der ikke ønskes hylde bag lågen.

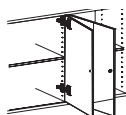

HUSK F2 SKRUER
nr. 3004 (se s. 13)
Benyttes hvis 2 døre skal monteres i samme skillerum.

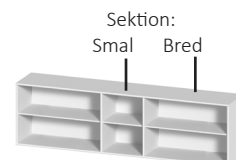

Pris gr. 1 (xx)	Pris gr. 2 (xx)	Pris gr. 3 (xx)
81 snehvid	15 hvidpigm. eg*	72 sort
82 antracit	16 røget eg	80 rød
	41 sæbe light**	85 lys grå
	31 lak light**	86 blå
	75 sort bejdsset	89 lys gul NY
		94 bordeaux
		95 grafit
	*mat lakeret hvidpigmenteret eg	97 støvet grøn
	**light=lys bøg	99 beige

Max kg = max anbefalet totalvægt for indhold i og ovenpå væghængt modul.

Indvendige mål:
Se mål på hylder og låger, da fronter sidder inde i modulet = indvendige mål.
Systemhuller i siderne for hver 3 cm.

Varenr. struktur:
Skab nr. 025 i rød:
39 **80** 0025

Modul	Klapper	Mål i cm	Prisgr.1	Prisgr.2	Prisgr.3
321 Hvid 322 Sort 323 Sølv 327 Antracit		Klap med stof til nr. 311+312. B: 128,9 H: 18,7 D: 1,6 Kg: 2,1 m ³ : 0,018	31 05 0322 31 05 0323	31 05 0321 31 05 0327	
141 Hvid 142 Sort 143 Sølv 147 Antracit		Klap med stof til bred sektion. Højttalerlyd og signaler fra fjernbetjening kan trænge igennem stofdøren. B: 85,4 H: 19,0 D: 1,6 Kg: 3,0 m ³ : 0,010	31 05 0142 31 05 0143	31 05 0141 31 05 0147	
144		Trækklap. Til bred sektion. B: 85,4 H: 19,0 D: 1,7 Kg: 4,0 m ³ : 0,013	39 xx 0144	31 xx 0144	39 xx 0144
151 Hvid 152 Sort 153 Sølv 157 Antracit		Klap med stof til smal sektion. Højttalerlyd og signaler fra fjernbetjening kan trænge igennem stofdøren. B: 41,6 H: 18,8 D: 1,6 Kg: 1,1 m ³ : 0,005	31 05 0152 31 05 0153	31 05 0151 31 05 0157	
154		Trækklap. Til smal sektion. B: 41,7 H: 19,0 D: 1,7 Kg: 1,3 m ³ : 0,005	39 xx 0154	31 xx 0154	39 xx 0154
Modul	Tilbehør D: 42 cm + AV nr. 158	Mål i cm	Prisgr.1	Prisgr.2	Prisgr.3
080	5 MAX kg	Hylde. Til bred sektion. B: 85,7 H: 1,3 D: 36,7 Kg: 1,0 m ³ : 0,031	39 xx 0080	31 xx 0080	39 xx 0080
078	5 MAX kg	Hylde. Til smal sektion. B: 42,0 H: 1,3 D: 36,7 Kg: 1,0 m ³ : 0,006	39 xx 0078	31 xx 0078	39 xx 0078
088	5 MAX kg	Glashylde, klar. Til smal sektion. B: 37,6 H: 0,4 D: 41,8 Kg: 3,3 m ³ : 0,002		31 05 0088	
090	5 MAX kg	Glashylde, klar, m/LED lysskinne 1,6W. Til smal sektion. HUSK at tilkøbe driver nr. 929. B: 41,5 H: 0,5 D: 37,6 Kg: 2,6 m ³ : 0,008		31 05 0090	
099	5 MAX kg	Glashylde, klar. Til smal sektion (bag rammedøre). B: 41,8 H: 0,5 D: 36,7 Kg: 3,3 m ³ : 0,002		31 05 0099	
076	10 MAX kg	Skuffe til bred sektion. Se skuffeinddeling side 13. B: 85,4 H: 19,0 D: 36,7 Kg: 6,9 m ³ : 0,112	39 xx 0076	31 xx 0076	39 xx 0076
071	10 MAX kg	Skuffe til smal sektion. Se skuffeinddeling side 13. B: 41,7 H: 9,3 D: 36,7 Kg: 3,4 m ³ : 0,038	39 xx 0071	31 xx 0071	39 xx 0071
073	10 MAX kg	Skuffe til smal sektion. Se skuffeinddeling side 13. B: 41,7 H: 19,0 D: 36,7 Kg: 4,5 m ³ : 0,059	39 xx 0073	31 xx 0073	39 xx 0073
172	3x5 MAX kg	3 stk. bakker. Til smal sektion+skrivebord+bænke. B: 41,7 H: 5,0 D: 34,8 Kg: 3,7 m ³ : 0,045	39 xx 0172	31 xx 0172	39 xx 0172









Pris gr. 1 (xx)	Pris gr. 2 (xx)	Pris gr. 3 (xx)
81 snehvid	15 hvidpigment eg*	72 sort
82 antracit	16 røget eg	80 rød
	41 sæbe light**	85 lys grå
	31 lak light**	86 blå
	75 sort bejdset	89 lys gul NY
		94 bordeaux
		95 grafit
		97 støvet grøn
		99 beige

*mat lakeret hvidpigmenteret eg
**light=lys bøg

Max kg = max anbefalet totalvægt for indhold i og ovenpå væghængt modul.

Indvendige mål:
Se mål på hylder og låger, da fronter sidder inde i modulet = indvendige mål.
Systemhuller i siderne for hver 3 cm.

Varenr. struktur:
Skab nr. 025 i rød:
39 **80** 0025

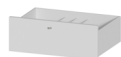
Modul	Tilbehør D: 32,5 cm		Mål i cm	Prisgr.1	Prisgr.2	Prisgr.3
077		5 MAX kg	Hylde. Til smal sektion. B: 42,0 H: 1,3 D: 27,1 Kg: 1,3 m³: 0,006	39 xx 0077 265	31 xx 0077 321	39 xx 0077 350
087		5 MAX kg	Glashylde, klar. Til smal sektion. B: 41,8 H: 0,4 D: 28,5 Kg: 3,0 m³: 0,002		31 05 0087 324 IKKE bag træ + rammedøre	
089		5 MAX kg	Glashylde, klar, m/LED lysskinne 1,6W. Til smal sektion. HUSK at tilkøbe driver nr. 929. B: 41,5 H: 0,5 D: 28,5 Kg: 2,0 m³: 0,008		31 05 0089 713 IKKE bag træ + rammedøre	
098		5 MAX kg	Glashylde, klar. Til smal sektion (bag rammedøre). B: 41,8 H: 0,5 D: 27,0 Kg: 3,0 m³: 0,002		31 05 0098 361 KUN bag rammedør	
136		10 MAX kg	Skuffe til smal sektion. Se skuffeinddeling side 13. B: 41,7 H: 9,3 D: 26,7 Kg: 2,7 m³: 0,029	39 xx 0136 583	31 xx 0136 605	39 xx 0136 605
137		10 MAX kg	Skuffe til smal sektion. Se skuffeinddeling side 13. B: 41,7 H: 19,0 D: 26,7 Kg: 3,7 m³: 0,046	39 xx 0137 631	31 xx 0137 683	39 xx 0137 683
Modul	Tilbehør til AV special-skabe D:45 cm		Mål i cm	Prisgr.1	Prisgr.2	Prisgr.3
265		5 MAX kg	Ekstra hylde. Til nr. 222+232+233. B: 51,5 H: 1,7 D: 36,6 Kg: 1,0 m³: 0,006	39 xx 0265 451	31 xx 0265 526	39 xx 0265 534
260			Trædør til nr. 222+232+233. Anvend lågestop, hvis der ikke ønskes hylde bag låge (se s. 13). B: 51,2 H: 38,0 D: 1,7 Kg: 2,3 m³: 0,014	39 xx 6260 704	31 xx 6260 908	39 xx 6260 946
261 Hvid 262 Sort 263 Sølv 267 Antracit			Stofdør til nr. 222+232+233. Anvend lågestop, hvis der ikke ønskes hylde bag låge (se s. 13). B: 51,2 H: 38,0 D: 1,6 Kg: 2,0 m³: 0,012	31 05 6262 31 05 6263 1085	31 05 6261 31 05 6267 1395	
270		10 MAX kg	Skuffe til nr. 222+232+233. inkl. 3 metalstænger til skuffeinddeling. B: 51,2 H: 19,0 D: 37,0 Kg: 5,0 m³: 0,071	39 xx 0270 1197	31 xx 0270 1312	39 xx 0270 1375















Se disse og flere opstillinger i vores tegneprogram under  Galleri.

Pris gr. 1 (xx)	Pris gr. 2 (xx)	Pris gr. 3 (xx)
81 snehvid	15 hvidpigm. eg*	72 sort
82 antracit	16 røget eg	80 rød
	41 sæbe light**	85 lys grå
	31 lak light**	86 blå
	75 sort bejdset	89 lys gul NY
		94 bordeaux
		95 grafit
	*mat lakeret hvidpigmeteret eg	97 støvet grøn
	**light=lys bøg	99 beige

Max kg = max anbefalet totalvægt for indhold i og ovenpå væghængt modul.

Indvendige mål:
Se mål på hylder og låger, da fronter sidder inde i modulet = indvendige mål.
Systemhuller i siderne for hver 3 cm.

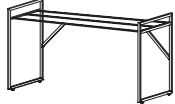
Varenr. struktur:
Skab nr. 025 i rød:
39 **80** 0025











Modul	Skoskab	Mål i cm	Prisgr.1	Prisgr.2	Prisgr.3
1003		Korpus til skoskab. Fronter nr. 2003 bestilles separat. B: 69,7 H: 129,0 D: 32,5 Kg: 20,2 m ³ : 0,412	39 xx 1003 2892		39 xx 1003 3554
2003		Fronter til skoskab. 3 rummelige skuffer med plads til 2 rækker sko + lille skuffe øverst H: 9 cm. B: 66,0 H: 124,5 D: 26,7 Kg: 19,0 m ³ : 0,064	39 xx 2003 3394		39 xx 2003 3849
Modul	Nøgleskab	Mål i cm	Prisgr.1	Prisgr.2	Prisgr.3
054		Nøgleskab. Nøgleophæng: Inkl. 12 stk. MISTRAL greb i børstet stål. Fronter nr.: 094+126. HUSK lågestop 30 12 748 (se s. 13). B: 45,4 H: 41,6 D: 13,3 Kg: 5,1 m ³ : 0,054	39 xx 0054 1675	31 xx 0054 2265	39 xx 0054 2345
Modul	Knage	Mål i cm	Prisgr.1	Prisgr.2	Prisgr.3
201		Stor Mistral knag 1 stk./pk. Sættes op med medfølgende Ø8 skrue. B: 13,0 H: 13,0 D: 6,5 Kg: 0,4 m ³ : 0,001	39 xx 0201 274	31 xx 0201 274	39 xx 0201 351
		Prisgr. 1+3+farve 15+41		Fås i farve 15+41	
202		Lille Mistral knag 1 stk./pk. Sættes op med medfølgende Ø8 skrue. B: 9,0 H: 9,0 D: 6,5 Kg: 0,3 m ³ : 0,001	39 xx 0202 184	31 xx 0202 184	39 xx 0202 265
		Prisgr. 1+3+farve 15+41		Fås i farve 15+41	
Modul	Spejle	Mål i cm	Prisgr.1	Prisgr.2	Prisgr.3
155		Spejl rektangulært. Hænges op med Mistral knag 202, som er tilkøbt. Vælg selv knag farve. Magneter på bagsiden fornedden sikrer, at spejlet hænger stabilt. B: 0,4 H: 89,0 D: 45,4 Kg: 6,0 m ³ : 0,021		31 05 0155 1226	
156		Spejl kvadratisk. Hænges op med Mistral knag 202, som er tilkøbt. Vælg selv knag farve. Magneter på bagsiden fornedden sikrer, at spejlet hænger stabilt. B: 0,4 H: 89,0 D: 89,0 Kg: 11,7 m ³ : 0,040		31 05 0156 1832	
Modul	Tavler og magneter	Mål i cm	Prisgr.1	Prisgr.2	Prisgr.3
210		Tavle. Plade fås i alle malede farver. Påsat sort tavle t/både kridt og magneter. Inkl. hylde i hvidpigm. eg mat lak. B: 89,0 H: 45,4 D: 1,6 Kg: 7,3 m ³ : 0,023	39 xx 0210 2455		39 xx 0210 2796
211		Tavle. Plade fås i alle malede farver. Påsat sort tavle t/både kridt og magneter. Inkl. hylde i hvidpigm. eg mat lak. B: 89,0 H: 89,0 D: 1,6 Kg: 14,4 m ³ : 0,043	39 xx 0211 4077		39 xx 0211 4647
205		Magneter, 10 stk/pk. I hvidpigm. mat lakeret eg. MISTRAL greb med monteret magnet. B: 1,3 H: 2,5 D: 1,3 Kg: 0,2 m ³ : 0,001		31 15 0205 396	
Modul	Skriveborde	Mål i cm	Prisgr.1	Prisgr.2	Prisgr.3
101		Skrivebordstop / top til skrivebord. Uden skuffer, men med pushbeslag til skuffer. Benyt bakker nr. 172 som skuffer. B: 137,4 H: 9,6 D: 60,0 Kg: 23,2 m ³ : 0,106	39 81 0101 3219 KUN i snehvid		
60001 +60002		Metalstel til skrivebordstop nr. 101. Børstet stål og hvid pulverlakering. B: 133,0 H: 74,0 D: 2,0 Kg: 8,0 m ³ : 0,100	31 06 0001 +31 06 0002 børstet stål		31 07 0001 +31 07 0002 hvid
70001 +70002			3736		2593
394		Ben til skrivebordstop nr. 101 Massivt hvidpigmenteret eg mat lakeret. B: 4,5 H: 67,0 D: 4,5 Kg: 5,8 m ³ : 0,011		10 20 0394 2359	

Pris gr. 1 (xx)	Pris gr. 2 (xx)	Pris gr. 3 (xx)
81 snehvid	15 hvidpigm. eg*	72 sort
82 antracit	16 røget eg	80 rød
	41 sæbe light**	85 lys grå
	31 lak light**	86 blå
	75 sort bejdset	89 lys gul NY
		94 bordeaux
		95 grafit
	*mat lakeret hvidpigmenteret eg	97 støvet grøn
	**light=lys bøg	99 beige

Max kg = max anbefalet totalvægt for indhold i og ovenpå væghængt modul.

Indvendige mål:
Se mål på hylder og låger, da fronter sidder inde i modulet = indvendige mål.
Systemhuller i siderne for hver 3 cm.

Varenr. struktur:
Skab nr. 025 i rød: 39 80 0025

Modul	Skabe D: 27 cm	Mål i cm	Prisgr.1	Prisgr.2	Prisgr.3
053	 20 MAX kg	Skrivepult. Inkl. klap, fast skillerum, en hylde, metalholder og ledningshul i bunden. B: 89,0 H: 41,6 D: 27,0 Kg: 18,2 m ³ : 0,159	39 xx 0053 5071	31 xx 0053 7082	39 xx 0053 7180
025	 40 MAX kg	Bogkasse. B: 69,7 H: 69,8 D: 27,0 Kg: 14,0 m ³ : 0,200	39 xx 0025 2048	31 xx 0025 2686	39 xx 0025 2686
065		Dørsæt til nr. 025. Ved køb at 1 sæt låger: kan ikke monteres diagonalt, da hvert sæt indeholder en A og en B dør. B: 32,1 H: 33,1 D: 1,7 Kg: 3,0 m ³ : 0,014	39 xx 6065 937	31 xx 6065 1232	39 xx 6065 937
079	 5 MAX kg	2 stk. hylde til nr. 025. Maks vægt pr. hylde. B: 32,3 H: 1,3 D: 21,6 Kg: 1,0 m ³ : 0,006	39 xx 0079 396	31 xx 0079 508	39 xx 0079 396
Modul	Skabe D: 50 cm	Mål i cm	Prisgr.1	Prisgr.2	Prisgr.3
405		Dyb og høj opbevaring med 5 skuffer Korpus leveres samlet, monter blot skuffer og sokkel. Ved ben: anvend min. 6 stk. B: 89,0 H: 99,5 D: 49,6 Kg: 65,7 m ³ : 0,964	39 81 0405 8804 KUN i snehvid		
Modul	Bænke	Mål i cm	Prisgr.1	Prisgr.2	Prisgr.3
304	 150 MAX kg	Bænk. Ben 395+metalsarg 250 bestilles separat s. 14. Fronter: 071+073+172 samt hynde 585 kan anvendes. Total højde: 69cm. Total siddehøjde: 48cm. B: 89,0 H: 22,4 D: 42,1 Kg: 10,7 m ³ : 0,139	39 xx 0304 2178	31 xx 0304 2600	39 xx 0304 2749
305	 150 MAX kg	Bænk. Ben 395+metalsarg 251 bestilles separat s. 14. Fronter: 071+073-172 samt hynde 585 kan anvendes. Total højde: 69cm. Total siddehøjde: 48cm. B: 132,6 H: 22,4 D: 42,1 Kg: 14,1 m ³ : 0,202	39 xx 0305 2286	31 xx 0305 2849	39 xx 0305 2999
585		Hynde, gråmeleret stof med påsyet Mistral logo. KUN til moduler med D: 42 cm, der er placeret på ben + bænke nr. 304+305. B: 40,0 H: 4,0 D: 43,0 Kg: 0,6 m ³ : 0,007		31 05 0585 545	
Modul	Lys, driver, dæmper	Mål i cm	Prisgr.1	Prisgr.2	Prisgr.3
917		LED spot, børstet stål. 2W- 12 Volt. 3000 Kelvin. HUSK driver nr. 929. B: 20,0 H: 1,0 D: 3,0 Kg: 0,3 m ³ : 0,001		10 20 0917 402	
929		Driver til LED spot 917. 1-6 LED spots. 230 V- 12 V 0,5-15W. Kg: 2,0 m ³ : 0,001		10 20 0929 350	
928		LED dæmper til driver 929. Kg: 0,2 m ³ : 0,001		10 20 0928 690	

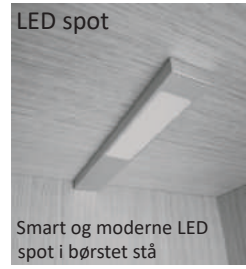
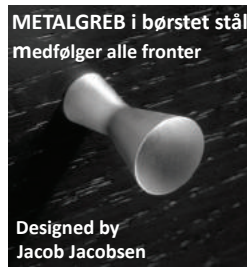

Modul	Skuffeindsatser	Mål i cm BxHxD
240	Skuffeindsatser i lakeret bambus.	18,7x12x16,7 18,7x5,5x16,7 18,7x12x20,5 18,7x5,5x20,5
241	Inkl. Gummidutter, så indsatserne ikke glider i skuffen.	
242	Mistral logo præget indvendigt i bunden.	31 05 0240 31 05 0241 31 05 0242 31 05 0243
243	Bredde: 18,7 cm.	379 316 461 397















Modul	Greb	Mål i cm
203	Mistral greb 10 stk./pk. Alle fronter leveres inkl. greb i børstet stål.	B: 1,3 H: 2,3 D: 1,3 Kg: 0,1 m ³ : 0,001
		snehvid 39 81 0203 sort 351
		eg hvidpigm. 39 72 0203 351
		sæbe light 31 15 0203 351
		børstet stål 31 31 0203 351
		39 20 0203 messing 342
		39 21 0203 kobber 342
		39 22 0203 børstet stål 342

Modul	Lågestop	Mål i cm
3012748	Lågestop, transparent plastik. Kan anvendes til både glas, stof og alm. døre, hvor der ikke ønskes hylde bag dør eller hvis træhylde bag glasdør.	B: 4,3 H: 1,2 D: 0,0 Kg: 0,0 m ³ : 0,0001
		30 12 748
		73

Modul	Skruer	Mål i cm	Prisgr.1	Prisgr.2	Prisgr.3
3004	F2 skrue og rør. Anvendes når der skal monteres 2 dører i samme skillerum.				
				3004	
				0	

Modul	Sokler til D: 42 cm	Mål i cm	Prisgr.1	Prisgr.2	Prisgr.3
283	Sokkel. Til nr. 011+038.	B: 45,5 H: 7,0 D: 38,4 Kg: 1,4 m ³ : 0,004	39 xx 0283	31 xx 0283	39 xx 0283
			421	483	812
284	Sokkel. Til nr. 001+004+005+006+107.	B: 89,0 H: 7,0 D: 38,4 Kg: 2,3 m ³ : 0,005	39 xx 0284	31 xx 0284	39 xx 0284
			516	609	866
295	Sokkel. Til nr.: 112+119.	B: 133,0 H: 7,0 D: 38,4 Kg: 2,9 m ³ : 0,007	39 xx 0295	31 xx 0295	39 xx 0295
			713	864	941
292	Sokkel. Til nr.: 102+110+118.	B: 177,0 H: 7,0 D: 38,4 Kg: 3,6 m ³ : 0,009	39 xx 0292	31 xx 0292	39 xx 0292
			723	870	955
293	Sokkel. Til nr.: 111+140.	B: 220,0 H: 7,0 D: 38,4 Kg: 4,7 m ³ : 0,012	39 xx 0293	31 xx 0293	39 xx 0293
			786	941	990

Modul	Sokler til D: 32,5 cm	Mål i cm	Prisgr.1	Prisgr.2	Prisgr.3
281	Sokkel. Til nr. 031+032+036+051.	B: 45,5 H: 7,0 D: 28,5 Kg: 1,3 m ³ : 0,004	39 xx 0281	31 xx 0281	39 xx 0281
			404	472	853
282	Sokkel. Til nr. 021+023+033+037+041+043.	B: 89,0 H: 7,0 D: 28,5 Kg: 2,2 m ³ : 0,005	39 xx 0282	31 xx 0282	39 xx 0282
			504	603	1068

Modul	Ben		Mål i cm								
177		Stillefodder, 6 stk. Kan monteres under alle grundmoduler.	B: 2,8 H: 2,1-2,5 D: 2,8 Kg: 0,2 m ³ : 0,001	10 20 0177				303			
188		Hjul, 6 stk., heraf 2 stk. med bremses. Kan monteres under alle grundmoduler.	B: 7,0 H: 7,8 D: 5,0 Kg: 1,5 m ³ : 0,002	10 20 0188				1017			
187		Rustik hjul, 6 stk., heraf 2 stk. med bremses. Kan monteres under alle grundmoduler.	B: 3,5 H: 12,0 D: 10,5 Kg: 2,3 m ³ : 0,008	10 20 0187				937			
162 164 166 168		Konisk træben, 6 stk. Kan monteres under alle grundmoduler.	B: 3,5 H: 14,0 D: 3,5 Kg: 1,0 m ³ : 0,002	10 20 0162 sort	10 20 0164 snehvid	10 20 0166 eg hvidpig.	10 20 0168 sæbe light	822			
186 189 192 193		Træben, 6 stk. Kan monteres under alle grundmoduler. Form som Mistral greb.	B: 4,5 H: 15,0 D: 4,5 Kg: 1,0 m ³ : 0,003	10 20 0186 sort	10 20 0189 snehvid	10 20 0192 eg hvidpig.	10 20 0193 sæbe light	1039			
174 176		Metalben, 4 stk. Kan monteres under alle grundmoduler. Fås i sort pulverlak og som nyhed i hvid pulverlak.	B: 22,0 H: 20,0 D: 2,0 Kg: 2,1 m ³ : 0,011	10 20 0174 sort	10 20 0176 hvid			1076 1076			
197 198 199		Støtteben, 1 stk. Til brug ved moduler over 89 cm. Kan anvendes sammen med alle vores ben. H: 14- 20 cm.	B: 2,0 H: 14-20 D: 2,0 Kg: 0,4 m ³ : 0,009	10 20 0198 sort	10 20 0199 hvid	10 20 0197 børstet stål		179 179 190			
170		Rundt metalben, 4 stk. børstet stål. Kan monteres under alle grundmoduler.	B: 3,8 H: 16,0 D: 3,8 Kg: 0,8 m ³ : 0,003					10 20 0170 712			
178		Metalben, 4 stk børstet stål. Inkl. stilleskrue. Kan monteres under alle grundmoduler.	B: 2,5 H: 16,0 D: 2,5 Kg: 1,0 m ³ : 0,001					10 20 0178 669			
179		Metalben, 6 stk, børstet stål. Inkl. stilleskrue. Kan monteres under alle grundmoduler.	B: 2,5 H: 16,0 D: 2,5 Kg: 2,0 m ³ : 0,002					10 20 0179 955			
395		Træben, 4 stk, hvidpig. eg mat lak. Kan monteres under grundmoduler med dybde 42cm+bænke 304+305. Monteres lige eller skråtstillede. Husk metal sarg.	B: 4,6 H: 39,1 D: 4,6 Kg: 1,7 m ³ : 0,005					10 20 0395 876			
250 251 252 253		Metal sarg til træben nr. 395. For at kunne montere høje træben under modulerne/bænkene, skal denne metal sarg anvendes. Kun til dybde 42 cm.	H: 2,5 D: 32,1 Kg/m ³ : Variabel	31 05 0250	31 05 0251	31 05 0252	31 05 0253	89 cm 1695 til bredde	133 cm 1864 til bredde	177 cm 2037 til bredde	220 cm 2219 til bredde
286		Gavle, 2 stk, hvidpig. eg mat lak. Til skabe dybde 42. Min. bredde 133 cm. Husk understel 287 el. 288 el. 289 alt efter bredde på skabet.	B: 40,0 H: 15,0 D: 1,7 Kg: 1,0 m ³ : 0,005					31 15 0286 1391			
287 288 289		Understel, 2 x sarg, hvidpig. eg mat lak. Skal bruges sammen med gavle nr. 286. Bredde 177 cm inkl. 1 støtteben Bredde 220 cm inkl. 2 støtteben Støtteben Ø2,2 cm inkl. stillesko i massiv hvidpig. eg mat lak.	H: 5,4 D: 2,5 Kg/m ³ : Variabel		31 15 0287	31 15 0288	31 15 0289	133 cm 1166 til bredde	177 cm 1456 til bredde	220 cm 1853 til bredde	



DKK 5422
Snehvid



DKK 11657
Snehvid



DKK 9869
Snehvid



DKK 11546
Snehvid



DKK 12443
Snehvid



DKK 10059
Snehvid



DKK 12491
Snehvid



DKK 6784
Snehvid



DKK 7902
Snehvid



DKK 9524
Snehvid



DKK 9522
Snehvid



DKK 10762
Snehvid



DKK 3722
Snehvid/sort stof

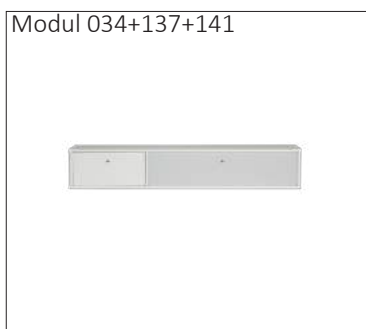

DKK 6425
Snehvid/hvidt stof



DKK 5779
Snehvid/sort stof



DKK 7020
Snehvid/sort stof



DKK 8172
Snehvid/sort stof



DKK 6999
Snehvid/sølv stof



DKK 9546
Snehvid/sort stof



DKK 11628
Snehvid/sølv stof



DKK 23666
Hvidpigm. eg mat lak.



DKK 22994
Antracit



DKK 19659
Antracit/eg



DKK 20675
Hvidpigm. eg mat lak.



DKK 14997
Hvidpigm. eg mat lak.



DKK 32292
Hvidpigm. eg mat lak/grafit.



DKK 17587
Beige



DKK 9874
Beige/sort stof



DKK 9283
Snehvid/sort stof

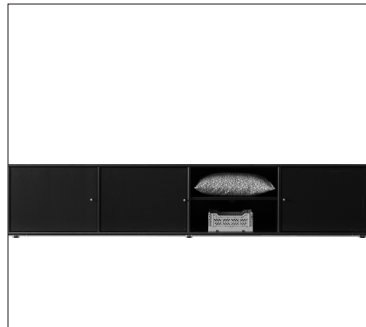

DKK 13400
Sort bejdset/sort stof



DKK 16416
Eg/antracit/antracit stof



DKK 7089
Sort/sort stof



DKK 34346
Hvidpigm. eg mat lak.



DKK 20489
Hvidpigm. eg mat lak.



DKK 21074
Snehvid/antracit

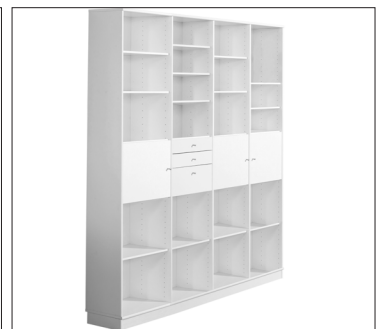

DKK 16416
Snehvid



DKK 17064
Snehvid/sort/sort stof



DKK 11041
Snehvid/støvet grøn



DKK 13363
Antracit



DKK 11027
Snehvid/sølv stof